



TRAINING FOR ENGAGEMENT

TM 4 / TM 4 RIS
cal. .43



2.4750 | 2.4750X TM 4 RIS



2.4751 | 2.4751X TM 4

TRAINING FOR ENGAGEMENT

EN Operating instructions 2 - 8 | DE Bedienungsanleitung 9 - 15 | FR Mode d'emploi 16 - 22 | ES Manual de instrucciones 23 - 29



SAFE GUN HANDLING

EN



DESCRIPTION



OPERATION



MAINTENANCE



SAFETY INSTRUCTIONS

You should be fully familiar with the proper and safe handling of your gun. The basic principles of gun safety require you to always apply the following rules when handling the firearm.

- Always treat a gun as if it was loaded.
- Always put the safety of a gun to “safe” when loading it so that there can be no unintentional discharge.
- Keep your finger away from the trigger. It should be straight and should rest on the trigger guard.
- Only use the kind of projectiles suitable for your gun.
- Always keep the muzzle pointed in a safe direction.
- This gun may only be discharged in your own house, on authorized shooting ranges and inside enclosed private property. It is to be made sure that no projectile can leave the enclosed property.
- Keep the danger area of the projectile in mind.
- Never transport a loaded gun. Only load your gun when you intend to fire it.
- Never aim your airgun at persons or animals. Avoid ricochets. Never fire at smooth, hard surfaces or water.
- Before you discharge your gun, make sure that target and surrounding area are safe.
- Make sure that you always have full control over the muzzle of your gun, even if you stumble or fall down.
- Safety shooting glasses should always be worn when firing the gun.
- Always store your gun in a safe place and in unloaded condition. Unauthorized persons (persons not familiar with the use of guns, children) must not have access to it. Ammunition is to be kept in a separate place.
- This gun and its instruction manual may only be passed on to persons
 - who are fully familiar with its use and
 - who have reached the legally stipulated minimum age in the respective country.
- Modifications or repairs of guns are only to be effected by authorized agencies or by a skilled gunsmith.
- Never leave a loaded gun unattended.
- Only unloaded guns are to be handed over to another person.

REPAIR

A gun that does not work properly is dangerous. Repairing a gun by oneself is difficult and an incorrectly assembled gun can malfunction in dangerous ways.

Caution: Repairs should only be completed by UMAREX authorized centres.



SAFETY INSTRUCTIONS | WARRANTY

CAUTION

For your own safety and the safety of others, carefully read these instructions before using this gun. Buyers and owners must observe all rules concerning the use and ownership of air guns. Modifying this gun may result in a change of its classification under guns law and is therefore prohibited. In such cases the manufacturer's warranty will immediately become void.

WARNING

Do not brandish or display this airgun in public - it may confuse people and may be a crime. Police and others may think this airgun is a firearm. Do not change the coloration and markings to make it look more like a firearm. That is dangerous and may be a crime.

WARRANTY

During the legal warranty period, which begins on the date of purchase, UMAREX will repair or replace your gun at no charge provided the defect was not caused by you. Return your gun to an authorized dealer along with a description of the problem and proof of purchase.

The air guns manufactured by UMAREX Sportwaffen GmbH & Co. KG are made according to the regulations of the PTB (Physikalisch-Technische Bundesanstalt), German federal law, the CIP regulations and the technical know-how of UMAREX Sportwaffen GmbH & Co. KG.

We will not assume any liability whatsoever if this product is exported to territories outside of Germany and as a consequence does not comply with domestic legal requirements of these territories. It will be the sole responsibility of the importer to ensure compliance with local laws and regulations.

TECHNICAL DATA

Item no.	2.4750	2.4750X	2.4751	2.4751X
	TM 4 RIS		TM 4	
System	CO ₂			
Caliber / ammo	cal. .43			
Energy	7,5 Joules max.			
Velocity	up to 125 m/s with 0,9 g BB			
Function	Semi-Auto	Semi + Full-Auto	Semi-Auto	Semi + Full-Auto
Rate of fire	-	1000 rpm	-	1000 rpm
Colour	Black			
Barrel length	255 mm			
Length	763 mm			
Weight	2772 g			2700 g
Magazine capacity	14 BBs			
Danger Distance	200 m			



DESCRIPTION

EN

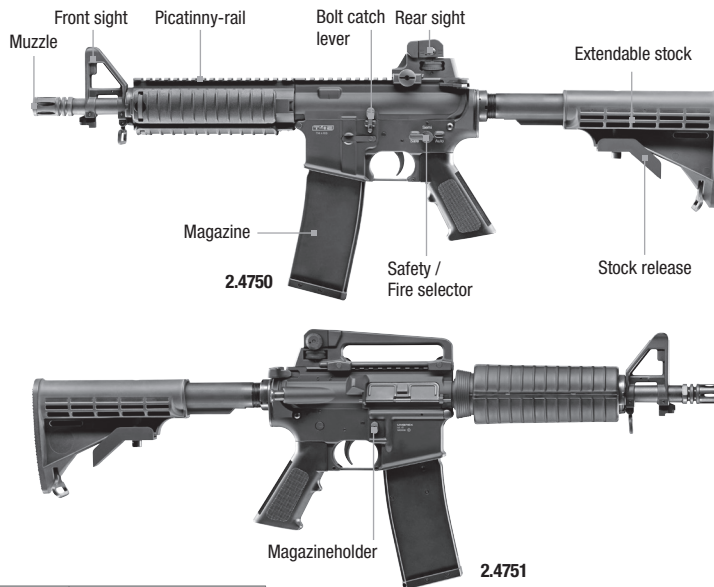



SAFETY / FIRE SELECTOR

⚠ CAUTION

- Only handle your gun in its safe condition.
- Always make sure that the muzzle points in a safe direction.

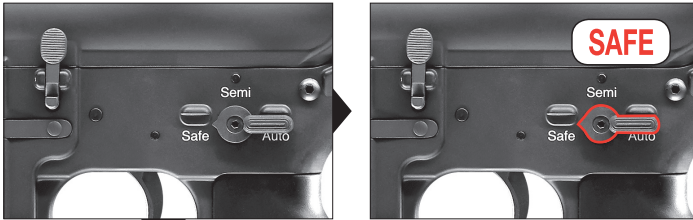

2.4750X, 2.4751X

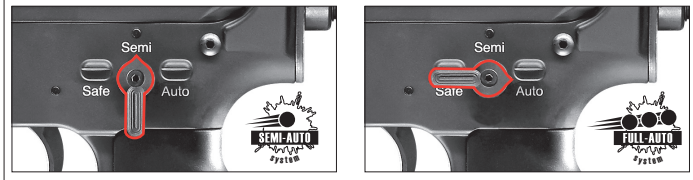

⚠ CAUTION

Please also always observe the legal regulations effective in your country for the use of arms.

2.4750, 2.4751

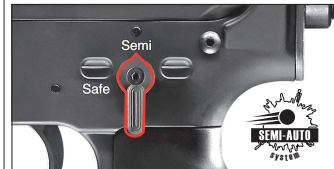

RETRACTABLE STOCK

EN

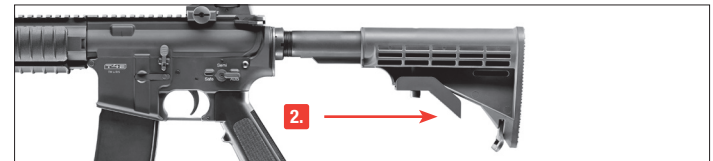
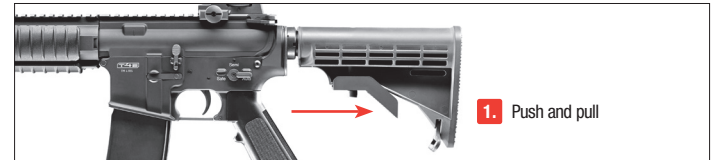

PROBLEM SOLUTIONS



PROBLEMS

- Faulty shooting direction
- Weapon does not shoot
- Low shooting speed

POSSIBLE CAUSES

	POSSIBLE CAUSES								
Safety activated									
CO ₂ capsule not inserted									
Gas / CO ₂ capsule / Magazine empty			●	●	●	●	●	●	●
Dirty barrel			●	●	●	●	●	●	●
Extreme temperatures			●	●	●	●	●	●	●
Wrong ammunition			●	●	●	●	●	●	●
Ammunition badly loaded			●	●	●	●	●	●	●
Weapon not cocked			●	●	●	●	●	●	●
Sight not properly adjusted			●	●	●	●	●	●	●



INSERTING AND CHANGE CO₂-CAPSULE

CAUTION

- Only use 12g CO₂-capsules.
 - For storage remove gas capsules.
 - There may be a minor discharge of gas when you remove the gas capsules.
- Make sure that your hands do not come into contact with discharged CO₂ gas. This may cause freezing of the skin. Do not expose the CO₂ cartridge to excessive heat and do not store it at temperatures exceeding 54°C. Always adhere to the warnings and safety instructions of the manufacturer on the gas cartridge in respect to handling and storage of a CO₂ gas container.



INSTRUCTIONS FOR USING POWDERBALLS.

EN

IMPORTANT

To get the most from your powderballs, follow these instructions on safety and proper use.

WHAT ARE POWDERBALLS?

Powderballs are shot with a CO₂-powered air gun called a marker. They have a caliber of 0.43 and consist of a wax shell filled with colored powder, which makes them fully biodegradable. When the balls strike an object, they break open, leaving a colored mark.

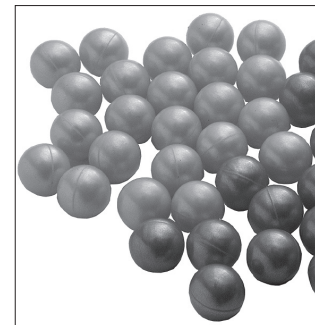

STORAGE OF POWDERBALLS

Powderballs can be damaged in storage and transport. But they are much less fragile than conventional paintballs.

Observe the following rules for storage:

- Store them in a dark place and in their original packaging.
- Store them at 10° to 25° C (50° to 77° F).
- Do not store them in the magazine of your weapon.

SAFETY INSTRUCTIONS

- Keep out of reach of children.
- Use is permitted only for persons older than 18 and in a secure site where there is no risk of projectiles leaving the premises.
- Always transport separately from marker and propellant.
- Gotcha players must all wear protective masks when within the danger zone of approx. 200 m.
- If exploded powderballs make contact with skin, brush off powder and wash with soap and water if necessary.
- If exploded powderballs make contact with eyes, rinse eyes with clear water for approx. 15 min. and consult a doctor if necessary.

INSTRUCTIONS FOR USE

- Powderballs can break if handled improperly. Load the magazine carefully. Make sure that it locks in place when you insert it. If the magazine does not lock, take it out and remove the loose ball from the weapon.
- Rubber balls are available for training in various weights. 2.4780 weighs 0.65g, 2.4631 weighs 0.95g and 2.4654 weighs 1.3g.



LOAD MAGAZINE

EN

⚠ CAUTION



NOTE:

Use only flawless powderballs: Never use powderballs if ❶ they have rough edges ❷ they have offset halves, ❸ they are used or dirty. Do not shoot paintballs! Use of unsuitable projectiles will void the warranty.

2.5821, 2.5822 Powderballs, 2.4631, 2.4654, 2.4780 Rubberballs

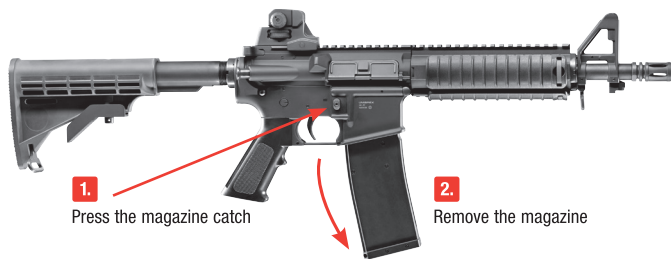

1. Press the magazine catch

2. Remove the magazine



3. Pull down the follower and push it to the side to engage it. Load BBs. Release the follower and push it up slowly.



Click

4.



5.

Pull back the cocking lever and release it.



ADJUSTABLE REARSIGHT



SHOOTING

EN



Large aperture for rapid shooting.



Small aperture for accurate shooting.

Height adjustment



Windage adjustment

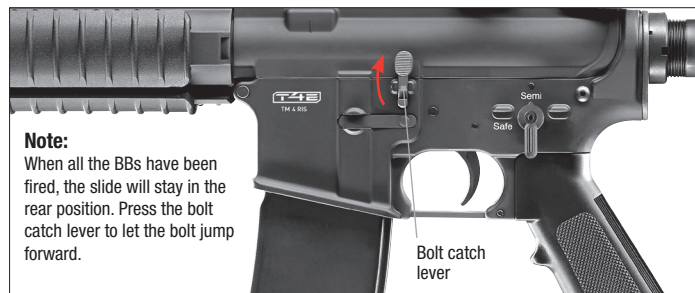
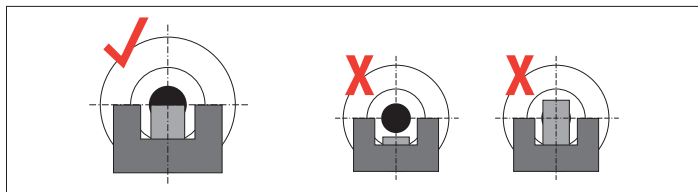

Note:

When all the BBs have been fired, the slide will stay in the rear position. Press the bolt catch lever to let the bolt jump forward.



DISASSEMBLY



3. Lift the upper part

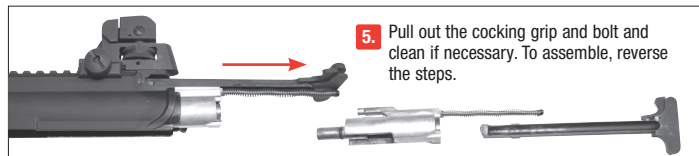

BARREL CLEANING

EN

CAUTION

- Never use force when pushing the rod into the barrel. This can cause damage.
- Wipe the external metal parts occasionally with a cloth that has been moistened with gun oil.
- Never put gun oil directly into the barrel.
- Remove any oil residues from the barrel. Powderball barrels should always be kept clean and dry.
- If a ball bursts, wipe the powder from any parts that were affected.

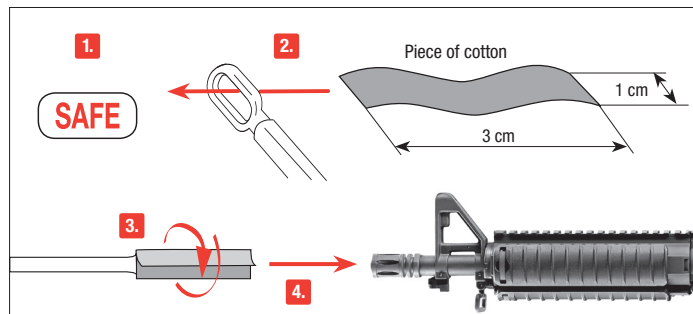

Put the safety on "safe". Prepare a thin rod with a length of approx. 30 cm. Attach a piece of cotton fabric to its end and clean the barrel with some silicone oil.

MAINTENANCE (FOR CO₂ GUN ONLY)

Clean your gun at regular intervals (250 shots) using a maintenance capsule. We recommend the use of the WALTHER maintenance capsule 4.1683.

How to use the maintenance capsule:

Remove all BBs from the gun, insert the maintenance capsule and pierce it. Turn the gun upside-down so that the trigger is on top. Then point the gun in a safe direction and fire until the capsule is empty.





BENENNUNG



BEDIENUNG



PFLEGE





SICHERHEITSHINWEISE



ACHTUNG

Der Kauf und der Besitz der vollautomatischen Ausführung Art. Nr. 2.4750X, 2.4751X, ist laut Waffengesetz in Deutschland verboten!

Sie sollten mit der richtigen, sicheren Handhabung Ihrer Waffe vertraut sein. Im Hinblick auf die Grundregeln zum sicheren Schießen bedenken Sie, dass jede Berührung mit der Waffe als Handhabung verstanden wird.

- Behandeln Sie jede Waffe so, als wäre sie geladen.
- Die Waffe beim Laden stets sichern, so dass sich kein Schuss ungewollt lösen kann. Finger immer außerhalb des Abzugsbügels halten und nur zum Schuss an den Abzug legen.
- Verwenden Sie nur für diese Waffe vorgesehene Geschosse.
- Halten Sie die Mündung stets in eine sichere Richtung.
- Das Schießen ist nur in der eigenen Wohnung, auf polizeilich zugelassenen Schießständen und im befriedeten Besitztum erlaubt, wenn das Geschoss dieses beim Schuss nicht verlassen kann. Hierbei den Gefahrenbereich des Geschosses beachten.
- Transportieren Sie niemals eine geladene Waffe. Laden Sie nur, wenn Sie schießen möchten.
- Waffe niemals auf Menschen oder Tiere richten. Vermeiden Sie Querschläger. Schießen Sie niemals auf glatte, harte Oberflächen oder auf Wasserflächen.
- Vergewissern Sie sich vor dem Schuss, dass Ziel und Umgebungsbereich sicher sind.
- Kontrollieren Sie immer, ob die Waffe ungeladen ist, wenn Sie sie transportieren oder von einer anderen Person übernehmen.
- Vergewissern Sie sich, dass Sie, auch beim Stolpern oder Stürzen die Richtung der Mündung kontrollieren können.
- Aus Sicherheitsgründen sollte beim Schießen eine Schutzbrille getragen werden.
- Aufbewahren der Waffe stets sicher und ungeladen vor unerlaubtem Zugriff Unbefugter (ungeschulte Personen, Kinder, Personen unter 18 Jahren) und getrennt von der Munition.
- Weitergabe dieser Waffe mit der Bedienungsanleitung nur an Personen
 - die mit der Handhabung dieser Waffe genauestens vertraut und bei Waffen mit -Zeichen mindestens 18 Jahre alt sind.
- Druckluftwaffen mit Energie > 0,5 Joule aber ohne -Zeichen sind erwerbscheinpflichtig.
- Jegliche Veränderungen oder Reparaturen von Waffen sollten nur von fachkundigen Firmen oder vom Büchsenmacher durchgeführt werden.
- Legen Sie niemals eine geladene Waffe aus der Hand.
- Geben Sie nur entladene Waffen an andere Personen weiter.

REPARATUR

Eine Waffe, die nicht einwandfrei funktioniert, ist gefährlich. Es ist schwierig, eine Waffe selbst zu reparieren, und falscher Zusammenbau kann zu gefährlichen Funktionsstörungen führen.

Achtung: Lassen Sie die Waffe nur von einem autorisiertem Fachhändler/ Büchsenmacher überprüfen und reparieren.



SICHERHEITSHINWEISE | GARANTIE



ACHTUNG

Zu Ihrer eigenen und zur Sicherheit anderer lesen Sie die Bedienungsanleitung vollständig und sorgfältig durch, bevor Sie mit der Waffe erstmalig hantieren. Käufer und Besitzer haben die Pflicht, alle Regeln über den Gebrauch und den Besitz von Druckluftwaffen zu befolgen. Jede Änderung an dieser Waffe kann zu einer Änderung der waffenrechtlichen Einstufung führen und ist somit unzulässig. Die Gewährleistung des Herstellers erlischt in diesem Fall sofort.



WARNUNG

Diese Druckluftwaffe nicht in der Öffentlichkeit zeigen oder mit ihr drohen – es führt zu Verwechslungen mit echten Waffen und gilt als Straftat. Ändern Sie keinesfalls die Farbe und Markierungen der Druckluftwaffe, um ihr Aussehen mehr einer realen Schusswaffe anzugleichen. Dies ist gefährlich und gilt als Straftat.

GARANTIE

Innerhalb des gesetzlich festgelegten Zeitraumes ab Kaufdatum repariert oder ersetzt Ihnen die Fa. UMAREX Ihre Waffe kostenlos, falls der Defekt nicht durch Eigenverschulden aufgetreten ist. Geben Sie die Waffe einem autorisierten Händler, beschreiben Sie ihm das Problem und fügen Sie den entsprechenden Kaufbeleg bei.

Die von UMAREX Sportwaffen GmbH & Co. KG hergestellten Druckluftwaffen werden gemäß den Zulassungsvorschriften der Physikalisch-Technischer Bundesanstalt (PTB), dem Bundesgesetz, den CIP-Vorschriften und dem waffentechnischen Know-how der Firma UMAREX Sportwaffen GmbH & Co. KG hergestellt.

Somit übernehmen wir keine Haftung, falls diese Ware nach dem Export ins Ausland nicht den dort geltenden Rechtsvorschriften entsprechen sollte und dem Besitzer/Käufer juristische Schwierigkeiten und Konsequenzen daraus entstehen sollten.

TECHNISCHE DATEN

Art. Nr.	2.4750	2.4750X	2.4751	2.4751X
	TM 4 RIS		TM 4	
System	CO ₂			
Kaliber/Munition	cal. .43			
Energie	7,5 Joules max.			
Geschwindigkeit	bis 125 m/s mit 0,9 g Kugeln			
Funktion	Semi-Auto	Semi + Voll-Auto	Semi-Auto	Semi + Voll-Auto
Kadenz	-	1000 Schuss/min	-	1000 Schuss/min
Farbe	Schwarz			
Laufänge	255 mm			
max. Gesamtlänge	763 mm			
Gewicht	2772 g		2700 g	
Magazinkapazität	14 BBs			
Gefahrenbereich max.	366 m			



BENENNUNG

DE





SICHERUNG / FEUERWAHLSCHALTER



SCHAFT

DE

! ACHTUNG

- Hanieren Sie nur mit der Waffe, wenn diese gesichert ist.
- Achten Sie stets darauf, dass die Mündung in eine sichere Richtung zeigt.

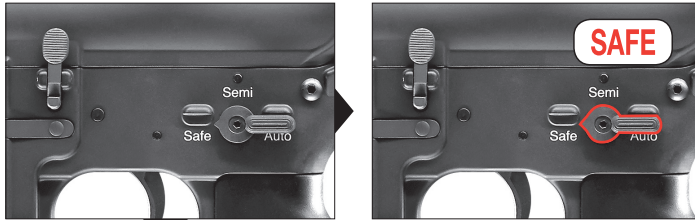

2.4750X, 2.4751X

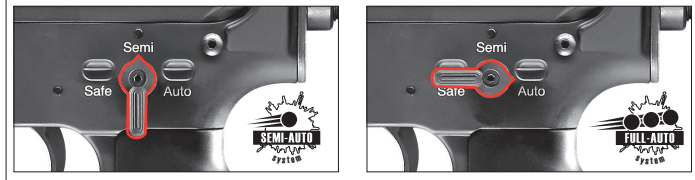

! ACHTUNG

DE

In Deutschland werden die Waffen aus gesetzlichen Gründen nur als SEMIAUTO vertrieben. Bitte beachten Sie das jeweilige Waffengesetz in Ihrem Land.

2.4750, 2.4751

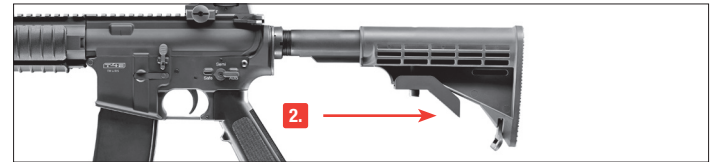
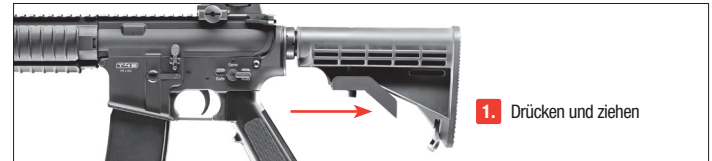
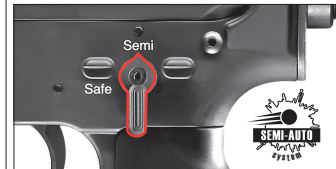

PROBLEMLÖSUNGEN



PROBLEME

schlechte Schussleistung
Waffe schießt nicht
geringe Geschwindigkeit

MÖGLICHE GRÜNDE

	Waffe gesichert	CO ₂ -Kapsel nicht angesteckt	Gas / CO ₂ -Kapsel / Magazin leer	Lauf verschmutzt	Extreme Temperaturen	Falsche Munition	Munition falsch geladen	Waffe nicht gespannt	Visierung/Shoot up nicht richtig eingestellt
			●	●	●	●	●		●
	●	●	●		●	●	●	●	
			●	●	●	●	●		



EINSETZEN UND AUSTAUSCHEN DER CO₂-KAPSEL

⚠️ ACHTUNG

- Verwenden Sie nur 12g CO₂-Kapseln.
- Für die Lagerung der Waffe CO₂-Kapsel entnehmen!
- Beim Herausnehmen der CO₂-Kapsel kann es zu einem leichten Austritt von CO₂ kommen. Achten Sie darauf, dass Ihre Hände nicht mit austretendem CO₂ Gas in Berührung kommen. Bei Kontakt mit der Hand kann es zu Erfrierungen kommen. Setzen Sie die CO₂ Kapsel keiner großen Hitze aus und lagern Sie diese Behälter nicht bei Temperaturen über 54°C. Halten Sie sich immer an die auf der CO₂ Kapsel ausgedruckten Warn- und Sicherheitshinweise des Herstellers bezüglich Umgang und Lagerung der CO₂ Kapsel.



BENUTZERHINWEISE ZUR VERWENDUNG VON POWDERBALLS (FARBMARKIERUNGSKUGELN)

DE

⚠️ ACHTUNG

Beachten Sie die folgenden Sicherheits- und Benutzerhinweise, damit Sie Powderballs optimal verwenden können.

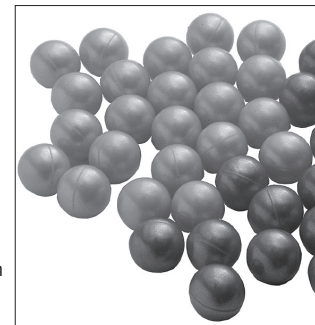

WAS IST EINE POWDERBALLKUGEL?

Powderballs werden mit einem Markierer verschossen. Das ist eine Druckluftwaffe, die mit CO₂ betrieben wird. Das Markieren erfolgt mittels der Powderballs (Farbmarkierungskugel), im Kaliber 0.43. Sie besteht aus einer Wachshülle, die mit einem Farbpulver gefüllt ist. Dadurch ist die Pulverkugel biologisch vollständig abbaubar. Trifft die Kugel auf ein Hindernis, platzt sie auf und hinterlässt einen farbigen Fleck.

LAGERUNG DER POWDERBALLS

Powderballs sind etwas empfindlich, wenn es um Lagerung und Transport geht. Sie sind aber deutlich unempfindlicher als herkömmliche Paintballkugeln.

Lagern Sie wie folgt:

- Dunkel und trocken in der Originalverpackung
- Temperatur von 10 bis 25 °C.
- Nicht im Magazin der Waffe lagern!

SICHERHEITSHINWEISE

- Außerhalb der Reichweite von Kindern aufbewahren.
- Die Benutzung ist nur für Personen über 18 Jahren und nur auf befriedetem Besitztum erlaubt, bei dem das Geschoss das Gelände nicht verlassen kann.
- Transport immer getrennt vom Markierer und Treibgas.
- Beim "Gotcha" - Spiel müssen alle Teilnehmer innerhalb des Gefahrenbereichs von ca. 200 m eine Schutzmaske tragen.
- Bei Körperkontakt mit zerplatzten Powderballs: Abbürsten, ggf. mit Seife und Wasser waschen.
- Bei Augenkontakt mit zerplatzten Powderballs: Augen ca. 15 min. mit klarem Wasser spülen und eventuell einen Arzt aufsuchen.

BENUTZERHINWEISE

- Powderballs können bei unsachgemäßer Handhabung leicht zerbrechen. Laden Sie das Magazin vorsichtig. Achten Sie beim Einsetzen in die Waffe darauf, dass das Magazin einrastet. Rastet es nicht richtig ein, das Magazin ganz entnehmen und die lose Kugel aus der Waffe entfernen. Zu Trainingszwecken gibt es Rubberballs (Gummikugeln) in unterschiedlichen Gewichtsstufen. 2.4780 hat 0,65 g, 2.4631 hat 0,95 g und 2.4654 hat 1,3 g



MAGAZIN LADEN

DE

⚠️ ACHTUNG



HINWEIS:

Verwenden Sie nur einwandfreie Kugeln: Verwenden Sie auf keinen Fall folgende Kugeln:
① mit Grat, ② versetzte Hälften, ③ gebraucht, verschmutzt. **Keine Paintballs verschießen!**
Bei Gebrauch ungeeigneter Geschosse erlischt die Garantie.

2.5821, 2.5822 Powderballs, 2.4631, 2.4654, 2.4780 Rubberballs



- 3.** Zuführer nach unten ziehen und seitlich einrasten lassen.
BBs laden.
Zuführer entrasten und langsam nach oben führen.





VISIERUNG EINSTELLEN



Große Lochkimme, schnelle Schussabgabe



Kleine Lochkimme, präzises Schießen.

Höhenverstellung



Schuss zu hoch:



Schuss zu tief:



Seitenverstellung



Schuss zu weit links:



Schuss zu weit rechts:

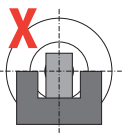
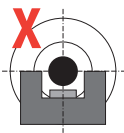
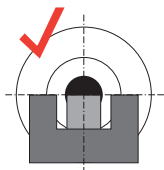

SCHIESSEN

DE



Hinweis:

Wenn alle Kugeln verschossen sind, verbleibt der Verschuß in der hinteren Position. Drücken Sie auf den Verschußfanghebel, um den Verschuß nach vorne zu bringen.



DEMONTAGE



3. Oberteil hochklappen

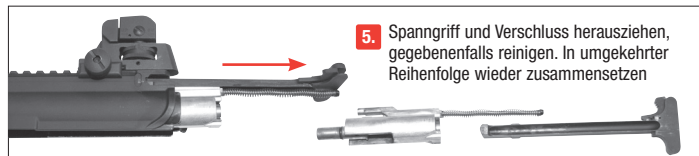

LAUFREINIGUNG

DE

! ACHTUNG

- Schieben Sie den Stab niemals mit Gewalt in den Lauf, dies kann Beschädigungen verursachen.
- Reinigen Sie gelegentlich die äußeren Metallteile. Benutzen Sie dazu ein Tuch, auf das Sie leicht Waffenöl aufgetragen haben.
- Geben Sie niemals das Waffen-Öl direkt in den Lauf.
- Anschließend den Lauf von Ölresten befreien. Powderball-Läufe sollen stets trocken und sauber sein.
- Nach einem Kugelplatzer müssen alle verschmutzten Teile vom Farbpulver befreit werden.

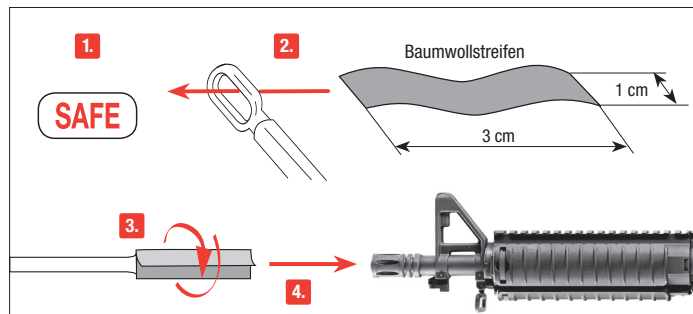

Sichern Sie die Waffe. Nehmen Sie einen ca. 30 cm dünnen, langen Stab. Wickeln Sie ein Stück Baumwolltuch um das Ende, benetzen Sie das Tuch mit etwas Waffen-Öl und reinigen Sie damit den Lauf.

PFLEGE (NUR FÜR CO₂-WAFFEN)

Pflegen Sie die Waffe in regelmäßigen Abständen (ca. 250 Schuss) mithilfe einer Wartungskapsel. Wir empfehlen die Verwendung der WALTHER Wartungskapseln 4.1683.

Anwendung der Wartungskapsel:

BBs aus der Waffe entnehmen, Wartungskapsel einlegen und anstecken. Waffe auf den Kopf drehen und die Wartungskapsel leer schießen.





DESIGNATION



UTILISATION



ENTRETIEN



INSTRUCTIONS DE SÉCURITÉ

Vous devez savoir manier votre arme correctement et de manière sûre et devez impérativement respecter les règles de base de tir en toute sécurité à chaque fois que vous manipulez l'arme.

- Maniez toujours l'arme comme si elle était chargée.
- Mettez toujours la sûreté avant de charger l'arme afin d'éviter tout tir involontaire.
- Ne mettez pas le doigt sur la détente et ne l'y placez que lorsque vous allez tirer.
- N'utilisez que les projectiles prévus pour cette arme.
- Pointez toujours la bouche de l'arme dans une direction non dangereuse.
- Il n'est permis de tirer avec l'arme que sur le lieu de résidence du propriétaire ou dans des zones de tir autorisées par la police, à condition que le projectile ne puisse pas sortir de la zone de tir. Veuillez toujours prendre en compte la zone de danger maximale du projectile.
- Ne transportez jamais l'arme lorsqu'elle est chargée. Ne la chargez que lorsque vous vous apprêtez à tirer.
- Ne dirigez jamais l'arme vers des personnes ni des animaux. Évitez les tirs pouvant faire ricocher le projectile. Ne tirez jamais sur des surfaces planes et dures, ni sur une surface d'eau car les projectiles peuvent ricocher.
- Avant de tirer, assurez-vous que l'objectif et les alentours ne présentent pas de danger.
- Vérifiez toujours que l'arme est déchargée avant de la transporter ou de la remettre à autrui.
- Veillez à maîtriser la direction dans laquelle la bouche de l'arme est pointée, même si vous trébuchez ou tombez.
- Pour des raisons de sécurité, portez des lunettes de protection lorsque vous tirez.
- Rangez toujours l'arme déchargée, séparée des munitions et dans un endroit sûr afin d'éviter que des personnes non autorisées (personnes non formées, enfants) puissent y avoir accès.
- Ne remettez cette arme, accompagnée du mode d'emploi, qu'à des personnes
 - qui sont le plus possible formées au maniement de cette arme et
 - qui ont atteint l'âge minimum légal selon la loi sur les armes en vigueur dans votre pays.
- Toute modification ou réparation de l'arme devra être effectuée par une entreprise spécialisée ou un armurier.
- Ne laissez jamais l'arme chargée sans surveillance.
- Déchargez toujours l'arme avant de la remettre à autrui.

RÉPARATIONS

Une arme qui ne fonctionne pas parfaitement est dangereuse. Il est difficile de réparer une arme soi-même, et un remontage incorrect peut entraîner des dysfonctionnements dangereux.

Attention : seules des personnes spécialisées agréées ou un armurier peuvent contrôler et réparer l'arme.



CONSIGNES DE SÉCURITÉ | GARANTIE



DÉSIGNATION

FR

ATTENTION

Pour votre sécurité et celle d'autrui, lisez attentivement la notice d'emploi avant d'utiliser l'arme pour la première fois. Les vendeurs, tout comme les acheteurs, ont l'obligation de respecter le règlement relatif à l'utilisation et à la possession d'armes à air comprimé. Il est interdit de procéder à toute modification de ce pistolet car cela pourrait entraîner un changement dans la classification correspondant à la législation sur les armes à feu. De plus, toute modification entraînerait l'annulation immédiate de la garantie du fabricant.

MISE EN GARDE

Mise en garde: N'exhibez pas cette arme à air comprimé et ne la sortez pas en public. Cela pourrait prêter à confusion ou être considéré comme un délit. Les membres des forces de sécurité et la police pourraient la prendre pour une vraie arme à feu. Ne changez pas sa couleur ni les éléments d'identification pour qu'elle ressemble plus à une vraie arme à feu. Cela serait dangereux et peut être considéré comme un délit.

GARANTIE

La société UMAREX s'engage à réparer ou à remplacer votre arme durant une période déterminée légalement à compter de la date d'achat, à condition que vous ne soyez pas responsable du défaut. Pour cela, remettez l'arme à un revendeur autorisé, décrivez-lui le problème et joignez le justificatif d'achat correspondant. Les armes à air comprimé de la société UMAREX Sportwaffen GmbH & Co. KG sont fabriquées conformément aux directives de conformité de l'institut allemand « Physikalisch-Technische Bundesanstalt (PTB) », à la loi fédérale, aux prescriptions CIP et au savoir-faire technique de la société UMAREX Sportwaffen GmbH & Co. KG dans le domaine des armes.

Ainsi, nous ne pouvons être tenus responsables si, après exportation à l'étranger, cette marchandise ne répond pas aux prescriptions légales en vigueur dans le pays en question et si le possesseur/acheteur doit pour cette raison faire face à des difficultés juridiques ou toute autre conséquence pouvant découler de ce fait.

DONNÉES TECHNIQUES

Numéro d'article	2.4750	2.4750X	2.4751	2.4751X
	TM 4 RIS		TM 4	
Système	CO ₂			
Calibre / Munitions	cal. .43			
Énergie	7,5 Joules max.			
Vitesse	jusque 125 m/s avec billes 0,9 g			
Action	Semi-Auto	Semi + Full-Auto	Semi-Auto	Semi + Full-Auto
Cadence	-	1000 tir/min	-	1000 tir/min
Couleur	noir			
Longueur du canon	255 mm			
Longueur	763 mm			
Poids	2772 g		2700 g	
Capacité du chargeur	14 BBs			
Zone de danger	200 m			





SÛRETÉ/COMMUTATEUR

ATTENTION

- Ne manipulez l'arme lorsque le sécurité est enclenchée.
- Assurez-vous que la bouche est orientée dans une direction non dangereuse.

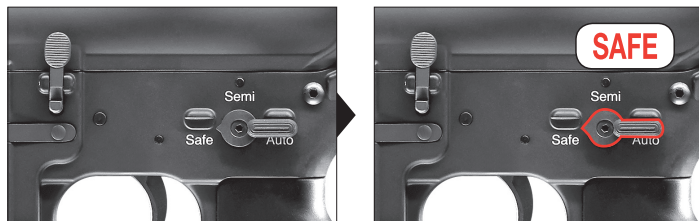

2.4750X, 2.4751X

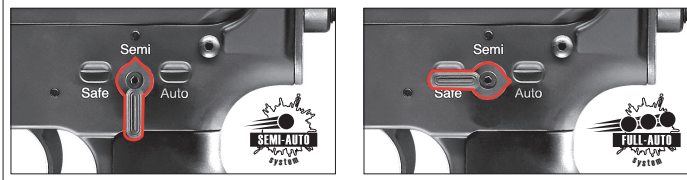

ATTENTION

Veillez à respecter la législation sur les armes en vigueur dans votre pays !

2.4750, 2.4751

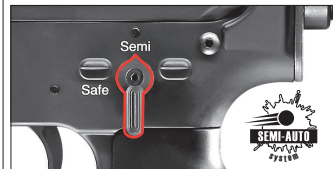

CROSSE

FR

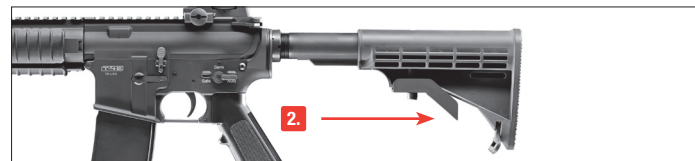
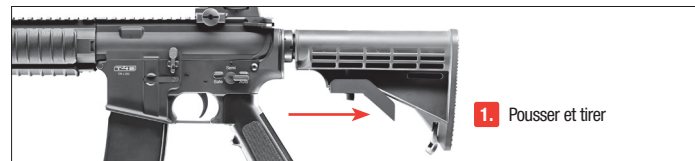

DYSFONCTIONNEMENTS



DYSFONCTIONNEMENTS

- Mauvaise performance de tir
- l'arme ne tire pas
- Faible vitesse du projectile

CAUSES POSSIBLES

	sûreté de l'arme enclenchée	capsule de CO ₂ , non percée	Airsoftgaz / Chargeur vide	canon encrassé	températures extrêmes	mauvaises munitions	munitions mal chargées	culasse non fermée	dispositif de visée mal réglé
Mauvaise performance de tir			●	●	●	●	●		●
l'arme ne tire pas	●	●	●		●	●	●	●	
Faible vitesse du projectile			●	●	●	●	●		



INSERTION, CHANGEMENT ET RETRAIT DE LA CAPSULE DE CO₂

ATTENTION

- Utilisez seulement des capsules de CO₂ de 12 g.
- Retirez la capsule de CO₂ avant de ranger l'arme.
- En retirant la capsule de CO₂, il est possible qu'une petite quantité de gaz s'échappe. Veillez à ce que vos mains n'entrent pas en contact avec le gaz CO₂ qui s'échappe. Le contact avec la peau peut entraîner des gelures. Ne soumettez pas les capsules de CO₂ à une chaleur trop importante et ne les stockez pas à des températures supérieures à 54 °C. Respectez toujours les consignes de sécurité et avertissements figurant sur la capsule de CO₂ relatifs à l'utilisation et au stockage de capsules de CO₂.

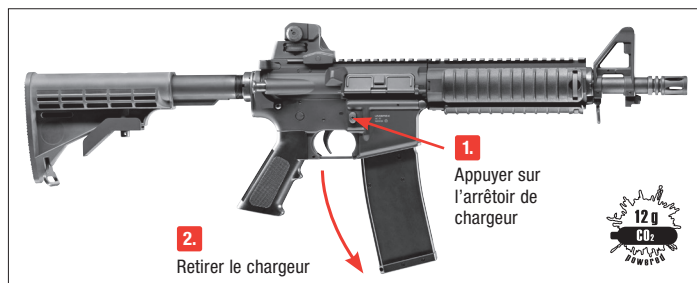

INFORMATIONS À L'ATTENTION DES UTILISATEURS DE BILLES DE CRAIE (BILLES COLORÉES ÉGALEMENT APPELÉES « POWDERBALLS »).

FR

ATTENTION

Veillez lire attentivement les informations et consignes de sécurité suivantes pour utiliser au mieux les billes de craie.

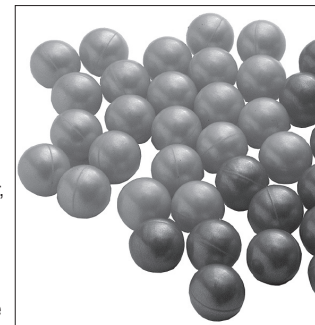

QU'EST-CE QU'UNE BILLE DE CRAIE ?

Les billes de craie sont propulsées avec un marqueur, une arme à air comprimé fonctionnant au CO₂. Des billes de craie de calibre 0,43 sont utilisées pour le marquage. Elles sont constituées d'une enveloppe de cire renfermant une poudre colorée. La bille de craie est ainsi entièrement biodégradable. Si la bille touche un obstacle, elle explose et laisse une marque de couleur.

STOCKAGE DES BILLES DE CRAIE

Le transport et le stockage des billes de craie sont assez délicats. Les billes de craie sont cependant beaucoup moins fragiles que les billes de paintball traditionnelles.

Stockez-les de la manière suivante :

- Dans un endroit sombre et sec, dans leur emballage d'origine
- Température de 10 à 25 °C.
- Ne pas stocker dans le chargeur de l'arme !

CONSIGNES DE SÉCURITÉ

- Tenir hors de portée des enfants.
- L'utilisation n'est autorisée que par des personnes majeures et sur des terrains sécurisés desquels les tirs ne peuvent pas s'échapper.
- Transporter toujours les billes séparément du marqueur et du gaz propulseur.
- Les participants au jeu « Gotcha » se trouvant dans la zone de danger d'environ 200 m doivent tous porter un masque de protection.
- Si une bille de craie éclatée entre en contact avec la peau : brosser, laver éventuellement au savon et à l'eau.
- Si une bille de craie éclatée entre en contact avec les yeux : laver les yeux à l'eau claire pendant environ 15 min et consulter éventuellement un médecin.

INFORMATIONS À L'ATTENTION DES UTILISATEURS

- Les billes de craie peuvent facilement se briser en cas de mauvaise manipulation. Chargez le chargeur avec prudence. Veillez à ce que le chargeur s'enclenche bien lors de son insertion dans l'arme. S'il ne s'enclenche pas correctement, sortez complètement le chargeur et retirez de l'arme la munition qui s'est détachée du chargeur.
- Pour l'entraînement, il existe des balles en caoutchouc disponibles en différents poids. La réf. 2.4780 pèse 0,65g, la réf. 2.4631 pèse 0,95g et la réf. 2.4654 pèse 1,3g.



CHARGEMENT DES BILLES BB

FR

⚠ ATTENTION



REMARQUE :

Utilisez seulement des munitions dont l'état est irréprochable : n'utilisez en aucun cas des balles : ❶ présentant une bavure, ❷ des moitiés non alignées, ❸ qui ont déjà été utilisées ou qui sont sales. **Ne pas tirer de billes de peinture (paintballs) !** L'utilisation de munitions non appropriées entraîne l'annulation de la garantie.

2.5821, 2.5822 bille de craie, 2.4631, 2.4654, 2.4780 balles en caoutchouc

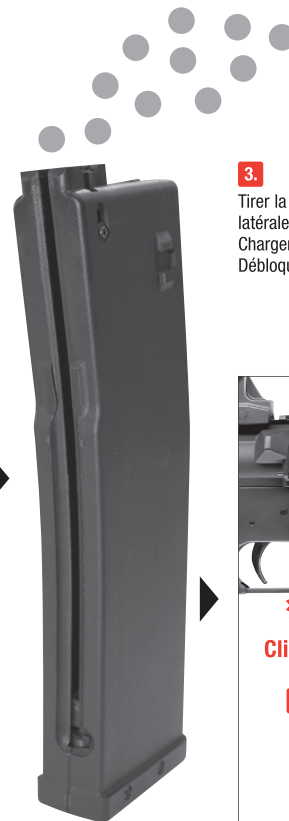
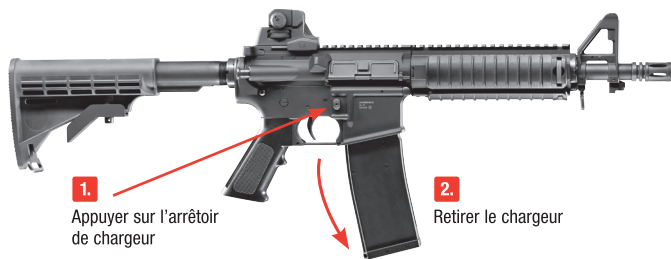

3. Tirer la retenue du chargeur vers le bas et l'enclencher latéralement.
Charger les billes BB.
Débloquer la retenue du chargeur et la remonter lentement.



5. Tirer le levier d'armement vers l'arrière et relâcher.



AJUSTAGE LA HAUSE



TIR

FR



Grande hausse à œilleton, tir rapide.



Petite hausse à œilleton, tir précis.

Réglage en hauteur



Réglage latéral

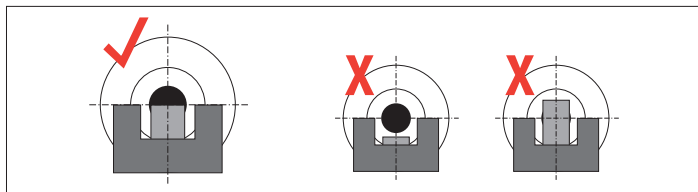



DÉMONTAGE



NETTOYAGE DU CANON

FR

⚠ ATTENTION

- Ne faites jamais usage de la force lorsque vous poussez la bague dans le canon, cela pourrait endommager l'arme.
- Nettoyez de temps en temps les pièces métalliques extérieures. Utilisez pour ce faire un chiffon légèrement imbibé d'huile pour arme.
- Ne mettez jamais directement de l'huile pour arme dans le canon.
- Retirez ensuite les restes d'huile du canon. Les canons de powderball doivent toujours être secs et propres.
- Lorsqu'une bille a éclaté, toute la poudre colorée répandue sur les parties touchées doit être retirée.

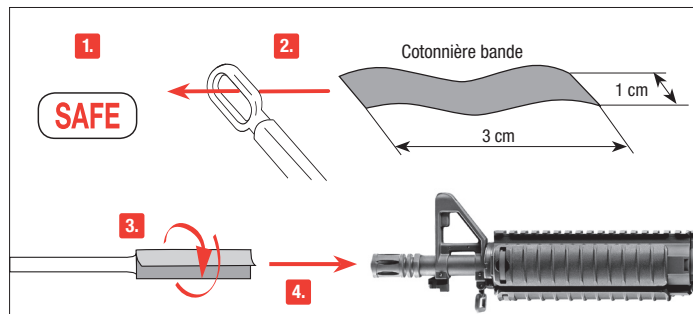

Mettez la sûreté de l'arme. Utilisez une tige fine d'une longueur d'env. 30 cm. Enroulez une bandelette de coton à son extrémité et nettoyez le canon avec une petite quantité d'huile de silicone.

ENTRETIEN (POUR LES ARMES AU CO₂ UNIQUEMENT)

Entretenez l'arme à intervalles réguliers (250 tirs) à l'aide d'une cartouche d'entretien. Nous vous recommandons d'utiliser des cartouches d'entretien Walther 4.1683.

Utilisation de la cartouche d'entretien :

Retirez les billes BB de l'arme, vissez la cartouche d'entretien jusqu'à ce qu'elle soit bien en place et percée. Tenez l'arme à l'envers (poignée vers le haut et bouche pointée dans une direction sûre) et tirez jusqu'à ce que la cartouche d'entretien soit vide.





DESIGNACION



REGLAJE



CUIDADOS



INSTRUCCIONES DE SEGURIDAD

Deberá estar familiarizado con el manejo correcto y seguro de su arma. Con respecto a las reglas básicas para disparar con seguridad, considere cada contacto con el arma como parte de su manejo.

- Trate el arma como si siempre estuviera cargada.
- Cargue siempre el arma con el seguro activado para evitar disparos involuntarios.
- Mantenga el dedo siempre fuera del gatillo y colóquelo solamente cuando vaya a disparar.
- Utilice únicamente proyectiles específicos para esta arma.
- Mantenga la boca del arma siempre en una dirección segura.
- Sólo está permitido disparar el arma en la vivienda del propietario o en las zonas de tiro autorizadas por la policía, siempre y cuando el proyectil no pueda llegar más allá del área de tiro. Para ello, tenga presente siempre la distancia máxima de peligro del proyectil.
- Nunca transporte el arma cargada. Carguela solamente cuando tenga intención de disparar.
- Nunca apunte con el arma hacia personas o animales. Evite los disparos en los que el proyectil pueda rebotar: nunca dispare sobre superficies lisas y duras, ni al agua.
- Antes de disparar, asegúrese de que el objetivo y el entorno sean seguros.
- Antes de transportar el arma o de recibirla de manos de otra persona compruebe siempre que está descargada.
- Asegúrese de poder controlar la dirección hacia la que apunta la boca, aún en caso de tropiezo o de caída del arma.
- Por motivos de seguridad, cuando vaya a disparar póngase siempre gafas protectoras.
- Guarde el arma siempre descargada, separada de la munición y en lugar seguro para evitar que personas no aptas (personas sin formación, niños) puedan acceder a ella.
- Entregue esta arma, junto con las instrucciones de uso, únicamente a aquellas personas que:
 - estén perfectamente familiarizadas con el manejo de esta arma
 - hayan cumplido la edad mínima correspondiente fijada por la legislación en materia de armas del país respectivo.
- Cualquier modificación o reparación del arma deberá llevarla a cabo una empresa especializada o un armero.
- Nunca deje sin vigilancia un arma cargada.
- Siempre que entregue un arma a otra persona, asegúrese de que está descargada.

REPARACIONES

Una arma que no funcione perfectamente es peligrosa. Es difícil reparar uno mismo un arma, y un ensamblaje incorrecto puede producir anomalías de funcionamiento peligrosas.

Atención: La comprobación y reparación del arma sólo pueden llevarla a cabo especialistas autorizados o un armero.



INSTRUCCIONES DE SEGURIDAD | GARANTIA

ATENCIÓN

Por su propia seguridad y la de los demás, lea detenidamente las instrucciones de uso antes de disparar el arma por primera vez. Vendedores y compradores están obligados a cumplir con las normas de uso y posesión de armas de aire comprimido. Queda prohibida cualquier modificación de esta arma, ya que ello podría implicar un cambio en su clasificación legal. En caso de modificación quedaría extinguida de inmediato la garantía del fabricante.

AVISO

No porte o muestre este arma de aire comprimido en público. Puede ser motivo de confusiones e ilegal. Miembros de las fuerzas de seguridad y la policía pueden tomarla por un arma de fuego real. No modifique el color ni los elementos identificativos para hacer que se parezca más a un arma de fuego real. Es peligroso y puede ser un delito

GARANTIA

La empresa UMAREX se responsabiliza de reparar o sustituir su producto sin coste alguno en el plazo legalmente fijado a partir de la fecha de compra, siempre que el defecto no sea responsabilidad del propio usuario. Entregue el arma a un comerciante autorizado, describale el problema y adjunte el correspondiente comprobante de compra.

Las armas de aire comprimido de la empresa UMAREX Sportwaffen GmbH & Co. KG se fabrican de conformidad con las normas de homologación del Instituto Federal PTB (Physikalisch-Technischer Bundesanstalt), con la Ley Federal alemana, la normativa que establece el centro CIP y la experiencia en fabricación de armas de UMAREX Sportwaffen GmbH & Co. KG.

Por eso, no asumimos ninguna responsabilidad en el caso de que al exportar el arma a un país extranjero, ésta no cumpliera con la normativa legal local y el propietario o comprador tuviera que responder jurídicamente por dicho incumplimiento.

DATOS TÉCNICOS

Número de artículo	2.4750	2.4750X	2.4751	2.4751X
	TM 4 RIS		TM 4	
Sistema	CO ₂			
Calibre/munición	cal. .43			
Energía	7,5 Joules max.			
Velocidad de disparo	hasta 125 m/s con BB 0,9 g			
Función	Semi-Auto	Semi + Full-Auto	Semi-Auto	Semi + Full-Auto
Cadencia	-	1000 tiros/min	-	1000 tiros/min
Color	negro			
Longitud del cañón	255 mm			
Longitud	763 mm			
Peso	2772 g		2700 g	
Capacidad del cargador	14 BBs			
Distancia de peligro	200 m			



DESIGNACION

ES





SEGURO / CONMUTADOR



CULATA

ES

⚠ ATENCIÓN

- Manipule el arma sólo cuando con el seguro activado.
- Procure que la boca apunte siempre en una dirección segura.

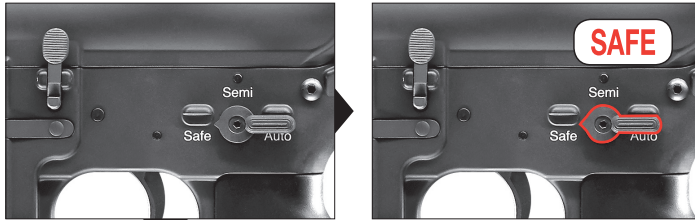

2.4750X, 2.4751X

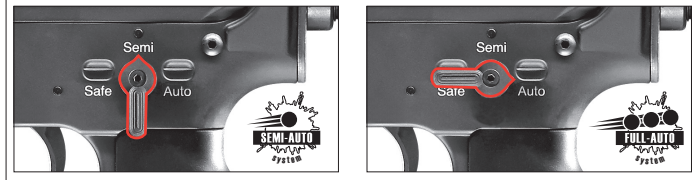

⚠ ATENCIÓN

Rogamos observe en todo caso la legislación vigente en su país sobre el uso de armas.

2.4750, 2.4751

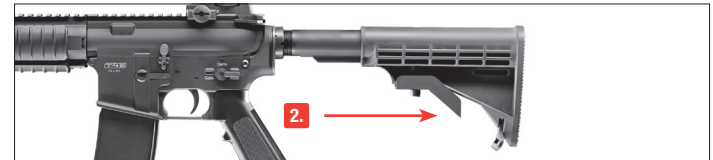
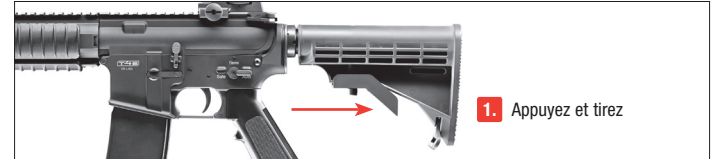
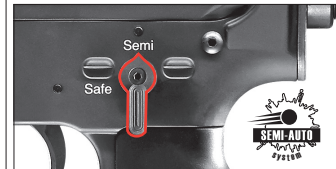

PROBLEMAS



PROBLEMAS

- Potencia de disparo deficiente
- El arma no dispara
- Escasa velocidad de disparo

POSIBLES CAUSAS

	Seguro activado	Cartucho de CO ₂ sin perforar	Gas / Cartucho de CO ₂ vacío	Cañón sucio	Temperaturas extremas	Munición errónea	Munición mal cargada	No amartillar el arma	La mira no está bien ajustada
Potencia de disparo deficiente			●	●	●	●	●		●
El arma no dispara	●	●	●		●	●	●	●	
Escasa velocidad de disparo			●	●	●	●	●		



COLOCAR / CAMBIAR EL CÁPSULA DE CO₂



INSTRUCCIONES DE USO DE POWDERBALLS (BOLAS RELLENAS DE POLVO DE COLOR)

ES

⚠️ ATENCIÓN

- Utiliser seulement des capsules CO₂ de 12 g.
- Para guardar el arma extraiga el capsulas de CO₂.
- Al extraer el cartucho de CO₂, es posible que se escape una pequeña cantidad de gas. Procure que sus manos no entren en contacto con el CO₂ en caso de fuga, ya que un eventual contacto con la piel puede causar congelación. No exponga el cartucho de CO₂ a un calor excesivo ni lo guarde a temperaturas superiores a los 54°C. Observe siempre las advertencias e instrucciones de seguridad del fabricante, impresas en el cartucho de CO₂ sobre el manejo y almacenamiento del mismo.



⚠️ IMPORTANTE

Para sacar el máximo provecho de sus bolas de polvo, siga las siguientes instrucciones de uso y seguridad.

QUÉ ES UNA BOLA POWDERBALL?

Las bolas de polvo se disparan con un marcador, es decir, un arma de aire comprimido que funciona con CO₂. El marcado se realiza con bolas de calibre 0.43. Estas constan de una cápsula de cera rellena de polvo de color y son, por lo tanto, completamente biodegradables. Al tocar un obstáculo, las bolas explotan dejando una marca de color.

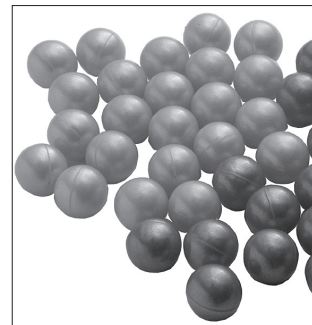

ALMACENAMIENTO DE LAS BOLAS POWDERBALLS

Las bolas de polvo son bastante delicadas en lo que se refiere a almacenamiento y transporte. Sin embargo, son menos frágiles que las bolas de pintura convencionales.

Observe las siguientes instrucciones de almacenamiento:

- Guardar en un lugar oscuro y en su embalaje original
- Temperatura de almacenaje entre 10 y 25 °C.
- No guardar en el cargador

INSTRUCCIONES DE SEGURIDAD

- Mantener fuera del alcance de los niños.
- El uso de las bolas de polvo sólo está permitido a personas mayores de 18 años y en un sitio seguro donde no haya riesgo de que los proyectiles salgan del lugar.
- Siempre transporte las bolas separadas del marcador y el propelente.
- Los jugadores de „Gotcha“ deben llevar una máscara de protección dentro de una zona de peligro de aprox. 200 m.
- Si una bola que ha explotado entra en contacto con la piel: cepillar y, dado el caso, lavar con agua y jabón.
- Si una bola que ha explotado entra en contacto con los ojos: lavar los ojos durante 15 min con agua limpia y, dado el caso, consultar con un médico.

INSTRUCCIONES DE USO

- Las bolas de polvo pueden explotar fácilmente si no se manipulan de la forma adecuada. Sea muy cuidadoso al cargar el cargador. Al introducir el cargador en el arma, asegúrese de que encaje correctamente en su lugar. Si el cargador no encaja correctamente deberá quitarlo y extraer del arma el proyectil suelto.
- Existen pelotas de goma (rubberballs) de diferentes pesos para fines de entrenamiento. 2.4780 pesa 0,65g, 2.4631 pesa 0,95g y 2.4654 pesa 1,3g.



CARGA DEL CARGADOR

ES

⚠ ATENCIÓN



NOTA:

Use únicamente bolas de polvo en perfecto estado: Nunca use las bolas de polvo en los siguientes casos: ❶ si tienen rebabas, ❷ las mitades están desalineadas, ❸ si han sido usadas o están sucias. **No disparar bolas de pintura.** Bei Gebrauch ungeeigneter Geschosse erlischt die Garantie.

2.5821, 2.5822 bolas powderballs, 2.4631, 2.4654, 2.4780 pelotas de goma



1. Presione el retén del cargador

2. Extraiga el cargador



3. Tire el elevador hacia abajo y empujelo lateralmente para que encaje. Cargue los BBs. Suelte el elevador y empujelo lentamente hacia arriba.



Click

4.

5.

Tire hacia atrás la palanca de armado y suéltela



AJUSTE DE MIRA



Alza de apertura grande para disparo rápido.



Alza de apertura pequeña para apuntar con mayor precisión.

Ajuste en altura

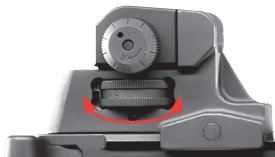

Disparo muy alto:



Disparo muy bajo:



Ajuste lateral

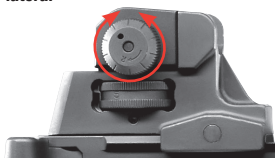

Disparo desviado hacia la izquierda:



Disparo desviado hacia la derecha:

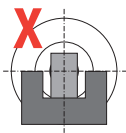
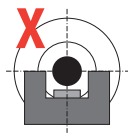
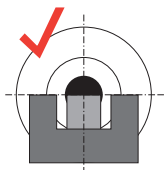

DISPARO

ES



1. Ajuste el selector de disparo

2. Apriete el gatillo



Nota:
Cuando se hayan disparado todos los proyectiles, la corredera permanece en la posición trasera. Presione la palanca de bloqueo de la corredera para llevar la corredera hacia delante.

Palanca de retenida de la corredera



DESMONTAJE



3. Levante la parte superior

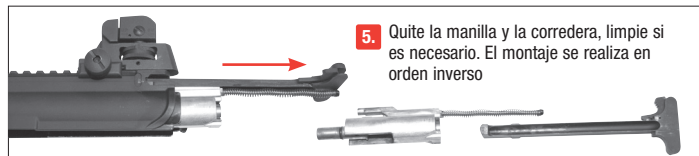

LA LIMPIEZA DE CAÑÓN

ES

⚠️ ATENCIÓN

- Nunca ejerza fuerza para empujar la varilla en el cañón. Esto puede causar daños.
- Limpie con regularidad las piezas metálicas con un paño ligeramente humedecido con aceite de armas.
- Nunca aplique aceite de armas directamente en el cañón.
- A continuación, retire los restos de aceite del cañón. Los cañones de bolas de polvo deben estar siempre secos y limpios.
- Si se rompe una bola es necesario eliminar el polvo de color de todas las piezas afectadas.

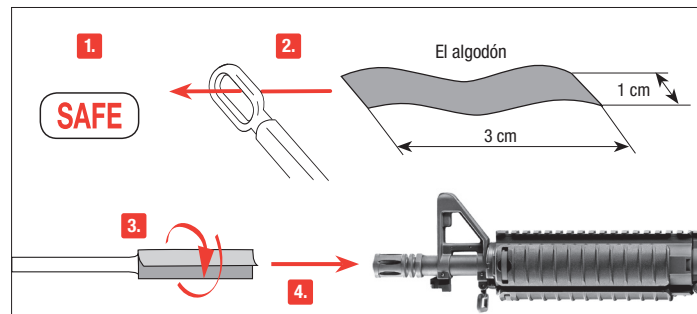

Asegure el arma. Coja una barra estrecha y larga de unos 30 cm. Enrolle un paño de algodón por el extremo, humedézcalo con un poco de aceite para armas y limpie el cañón con ayuda del mismo.

LIMPIEZA SOLAMENTE PARA ARMAS DE CO₂.

Limpie periódicamente el arma (cada 250 disparos) utilizando un Cápsula de mantenimiento. Recomendamos la utilización de cápsulas de mantenimiento WALTHER 4.1683.

Uso de la cápsula de mantenimiento:

Extraiga los BBs del arma, introduzca la cápsula de mantenimiento y pinchela. Apunte el arma hacia abajo (el arma debe estar cabeza abajo o invertida) y dispare hasta vaciar el cargador.





NOTES

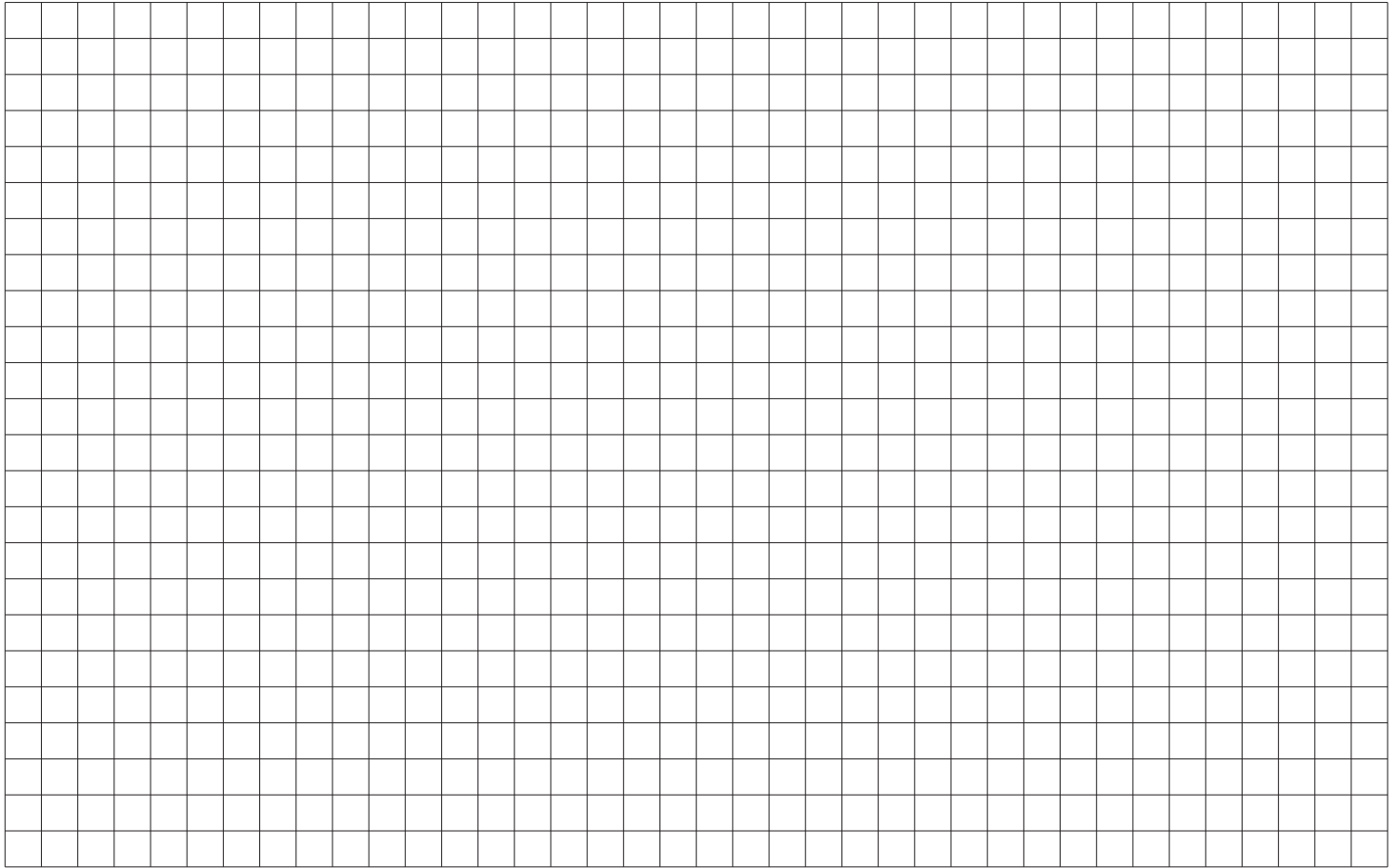

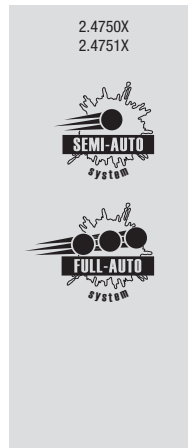
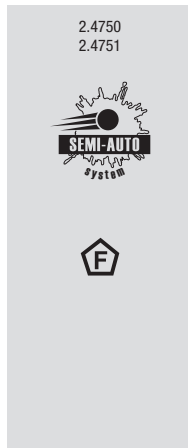
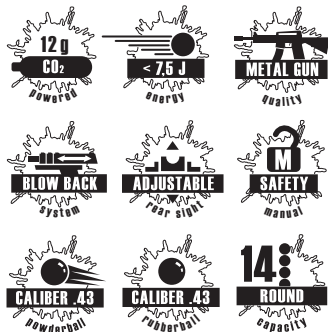

UMAREX®

UMAREX Sportwaffen GmbH + Co. KG
 Donnerfeld 2
 59757 Arnsberg | Germany
 Phone: +49 29 32 / 638-01
 Fax: +49 29 32 / 638-222
 verkauf@umarex.de | sales@umarex.de

www.umarex.com

We reserve the right to make color and design changes and technical improvements. No responsibility is accepted for printing errors or incorrect information.

Änderungen in Farbe und Design, sowie technische Verbesserungen, Druckfehler und Irrtum vorbehalten. Alle Angaben ohne Gewähr.

Salvo modificaciones de la couleur et du design ainsi que des améliorations techniques, erreurs d'impression et erreur. Toutes les données sont fournies sans garantie.

Salvo modificaciones de color y de diseño así como mejoramientos técnicos, erratas y error. Todos los datos sin garantía.

© UMAREX Sportwaffen GmbH + Co. KG